

TPE防水シート

熱可塑性エラストマー系防水シート

環境に配慮した、
防水材料

KRK

KRK 合成高分子ルーフィング工業会



塩素などを含まないポリオレフィン系樹脂とポリオレフィン系ゴムを主原料とし、可塑剤や軟化剤を含まないなど、環境汚染や人体への影響懸念が少ない環境対応型の材料でつくられた防水シートです。

環境に配慮したクリーンな材料

材質中に環境汚染物質を含みません。

生命と環境に対し安全性の高いノンハロゲンタイプの難燃処方。燃やしても水と炭酸ガスに分解されるクリーンな防水シートです。



端材や廃材のリサイクルが可能です。

建築現場で発生する端材などのスクラップや改修工事時に排出される使用済シートもリサイクルが可能です。

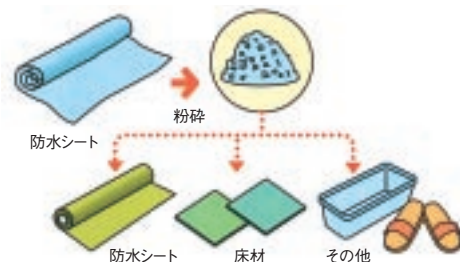

いつまでもきれいで、長持ち

すぐれた性能を長期間保ちます。

特殊補強繊維を中間に積層した露出防水用です。多くのすぐれた性能を持ち、その高性能を長期間持続する耐久性を備えています。

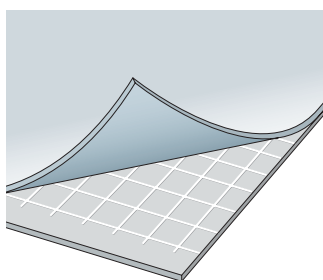

塗装仕上げや塗替えが要りません。

工場で生産されたカラーシートは均一な防水層を形成し、長期間美しさを保ちます。また、色褪せなどによる塗替えは不要です。

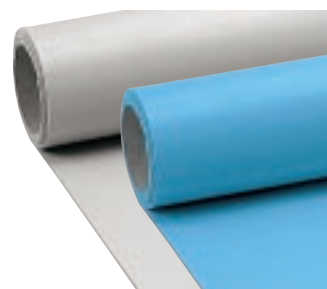

熱融着で低公害化を実現

接合部を一体化させる熱融着が可能です。

接合部は熱風による熱融着で完全一体化。すぐれた防水性能を発揮します。年月が経っても接合部の剥離がありません。

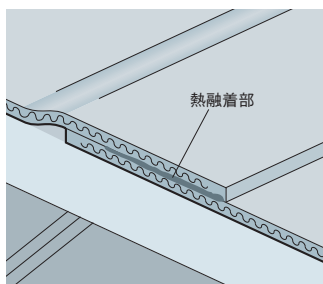

異臭の発生や中毒の危険性を低減します。

熱融着作業時には有毒なガス（揮発成分）を発生させません。したがって、作業環境の改善や低公害化を実現できます。

TPE防水シート

熱可塑性エラストマー系防水シート

かぶせ工法(機械的固定工法)が可能

かぶせ工法は下地の影響を受けません。

下地と防水層が絶縁されているため、下地の挙動変化の影響をほとんど受けません。地震の際にも躯体からの影響を受けないことが実証されています。

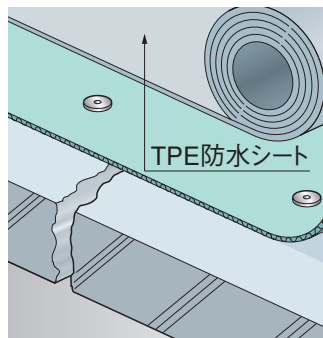

かぶせ工法は改修工事に適しています。

改修工事では、旧防水層の撤去や下地調整が不要。産業廃棄物を減らし、コストも軽減できます。また、新規の下地や雨養生も不要です。

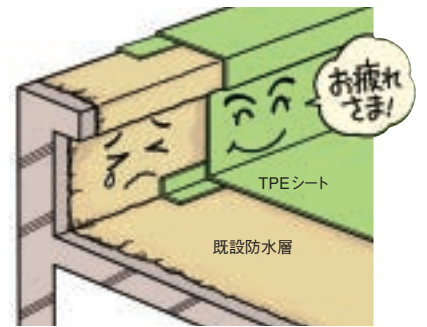

かぶせ工法には他にもこんな特長があります。

●さまざまな構造躯体に適應します。

各種の構造躯体に適應する専用の固定技術でさまざまな構造下地に対応可能です。

●外断熱施工が簡単です。

防水層の下に断熱材を敷設するだけで可能です。

●工期の短縮がはかれます。

下地の調整がほとんど必要なく、降雨、降雪後もすぐに施工作业ができます。

●施工後の確実な検査ができます。

安全で容易な防水層検査が必要に応じて行えます。

TPE防水シートが、標仕に採用されました！

公共建築工事標準仕様書(S-M3)・公共建築改修工事標準仕様書(S-M3,SI-M3)

S-M3 KRK工法番号 RT-M101

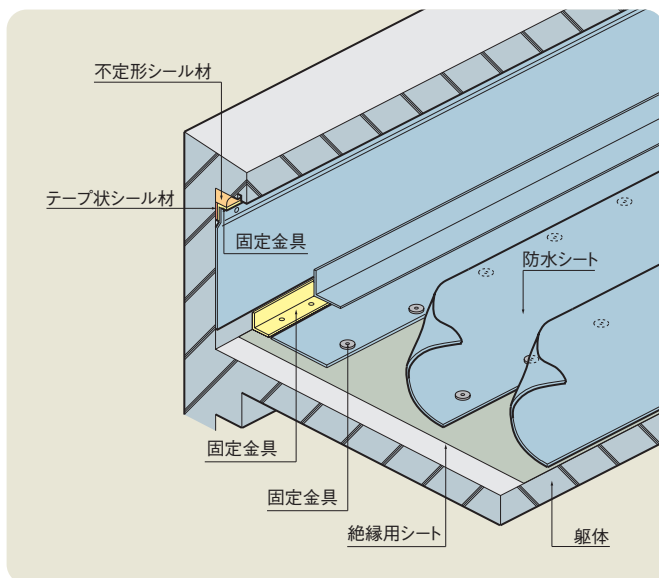

SI-M3 KRK工法番号 RT-M401

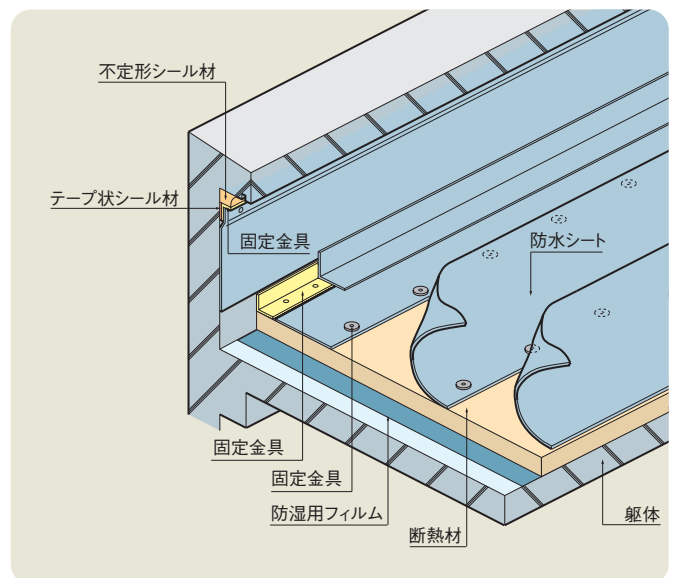

施工実績例

新築施工例

■老人保健施設例（富士見荘）



■工場例（株式会社CAC化粧品 函館工場）



■寄宿舍例（松江工業高専）



改修施工例

■学校例（練馬区立谷原中学校）



■体育館例（国士舘大学第二体育館）



■社宅例（NTT八万住宅）



KRK 合成高分子ルーフィング工業会 TPE部会 <http://www.krkroof.net/>

〒104-0033 東京都中央区新川1丁目3番2号 TEL (03) 3552-8479 FAX (03) 3551-6835

アーキヤマデ株式会社	〒111-0052 東京都台東区柳橋 1-9-10	TEL 03-3861-1615	FAX 03-3861-1165
岩尾株式会社	〒103-0013 東京都中央区日本橋人形町 3-1-17 日本橋人形町石井ビル	TEL 03-5847-7080	FAX 03-3660-9650
株式会社近畿バンドー	〒108-0014 東京都港区芝 4-1-23 三田NNビル	TEL 03-5484-9133	FAX 03-5484-9138
弘進ゴム株式会社	〒989-2383 宮城県亶理郡亶理町逢隈田沢字北疣石5-1	TEL 0223-34-7711	FAX 0223-34-6885
田島ルーフィング株式会社	〒101-0032 東京都千代田区岩本町 3-11-13	TEL 03-5821-7721	FAX 03-3862-8539
三晃金属工業株式会社	〒108-0023 東京都港区芝浦 4-13-23 MS芝浦ビル	TEL 03-5446-5606	FAX 03-5446-5631
筒中シート防水株式会社	〒140-0002 東京都品川区東品川2-5-8 天王洲パークサイドビル	TEL 03-5462-8960	FAX 03-5462-8961
東洋ゴム工業株式会社	〒162-8622 東京都新宿区天神町10番地 安村ビル	TEL 03-3235-1713	FAX 03-3235-1500
早川ゴム株式会社	〒135-0031 東京都江東区佐賀 1-16-10	TEL 03-3642-9434	FAX 03-3643-6288
三ツ星ベルト株式会社	〒103-0027 東京都中央区日本橋 2-3-4 日本橋プラザビル	TEL 03-5202-2506	FAX 03-5202-2526
ロンシール工業株式会社	〒130-8570 東京都墨田区緑 4-15-3	TEL 03-5600-1866	FAX 03-5600-1846

※このカタログの内容は予告なく変更することがあります。
※商品の色は、印刷の特性上、実物とは多少違うことがあります。

